

PROMOCJE 2023

NEOLOGIQ
MACHINING INTELLIGENTLY

**OFERTA
SPECJALNA**

Oferta ważna do 30 czerwca 2023

MACHINING IN TELLIGENTLY

Member IMC Group
ISCAR
www.iscar.com

Ekonomiczne frezowanie

Ekonomiczna stycznie mocowana płytki z 8 krawędziami skrawającymi do pracy z kątem przystawienia 90°



1

Kod promocji: T2316

KUPUJĄC

10 szt. płytek T890 LNHT 13 na gniazdo*

OTRZYMASZ

2 odpowiednie korpusy freza T890HT FLN/ELN...-R13 do średnicy 125 mm

w cenie 1 EUR

* Ilość płytek należy dobrać zgodnie z największą średnicą freza



Obróbka z dużym posuwem

Dwustronna kwadratowa płytki z 8 ostrzami skrawającymi.

Głowica do planowania z mocowaniem płytki na jaskółczy ogon do przenoszenia dużych obciążeń w czasie obróbki.

Zakres średnic od 50 do 100 mm.

NEOFEED zapewnia wydajną i oszczędną obróbkę zgrubną z dużymi posuwami.

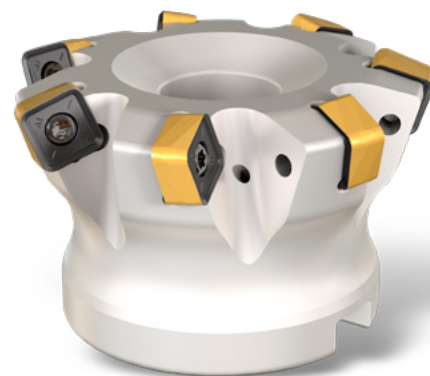

1

Kod promocji: T2341

KUPUJĄC

10 szt. płytek FFQ8 SZMU 12 na gniazdo

OTRZYMASZ

odpowiedni korpus freza FFQ8/MFQ8...-12

w cenie 1 EUR

do średnicy 100 mm

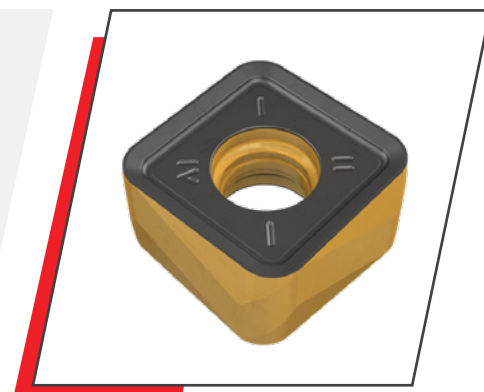

Dokładny kąt przystawienia 90°

Nowa linia narzędzi do frezowania bocznego i czołowego. Dokładny kąt przystawienia 90° 8-krawędziowej płytki w kombinacji z mocowaniem na jaskółczy ogon, umożliwia zwiększenie parametrów skrawania i produktywności.



1

Kod promocji: T2342

KUPUJĄC

10 szt. płytek SZMU 08... na gniazdo

OTRZYMASZ

odpowiedni korpus freza S890 ESZ/FSZ...-R08

w cenie 1 EUR

do średnicy 125 mm

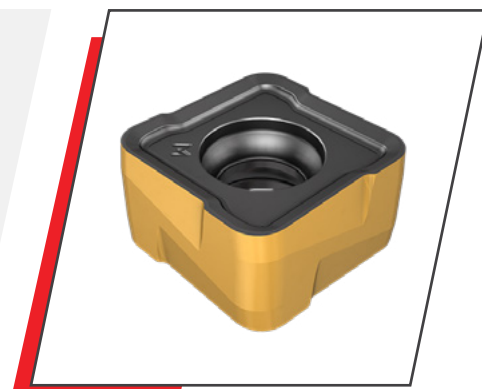

Wysokowydajne wiercenie

3 efektywne ostrza skrawające, geometria samocentrująca i płaski kąt wierzchołkowy do szybkiego i dokładnego wiercenia. Bardzo dobra jakość wierconego otworu przy optymalnej ewakuacji wiórów. Zakres średnic $\varnothing 12-25.9$ mm.



1 Kod promocji: T2343

KUPUJĄC

6 głowic H3P/F3P
o średnicach od 12 do 25.9 mm

OTRZYMASZ

odpowiedni korpus wiertła D3N (aż do 8XD)

w cenie 1 EUR

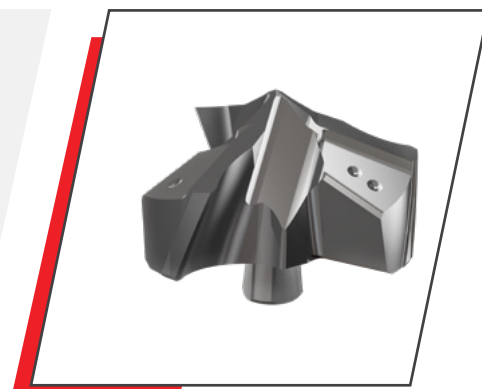

2 Kod promocji: T2344

Wyjątkowa oferta

Skontaktuj się z przedstawicielem firmy ISCAR



Wysokowydajne **wiercenie**

Wymienne główki wierzące do wiertel DCN i obróbki materiałów z grupy ISO P. Główki zaprojektowane z honowaną krawędzią skrawającą, dostępne w rozmiarach co 0.1 mm.



1 Kod promocji: T2345

KUPUJĄC

6 główek ICP/HCP/FCP/ICM/QCP/ICN
o średnicach od 4 do 5.9 mm

OTRZYMASZ

odpowiedni korpus wiertła DCN (aż do 8XD)

w cenie 1 EUR



2 Kod promocji: T2346

Wyjątkowa oferta

Skontaktuj się z przedstawicielem firmy ISCAR



Przecinanie z dużym posuwem bez drgań!

Rewolucyjna, kwadratowa listwa do przecinania z unikalną oprawką umożliwiającą **jeszcze głębsze przecinanie z dużym posuwem**. Gwarantuje redukcję drgań, lepszą jakość i płaskość obrobionej powierzchni. Wałek o średnicy 160 mm może zostać przecięty płytką o szerokości 3 mm.

**1** Kod promocji: T2347

KUPUJĄC

10 płytek TAG o szerokości 2 - 5 mm
w tym samym rozmiarze w każdym asortymencie

OTRZYMASZ

odpowiednią listwę TGAQ

w cenie 1 EUR

*Oprawki JHP nie są objęte promocją

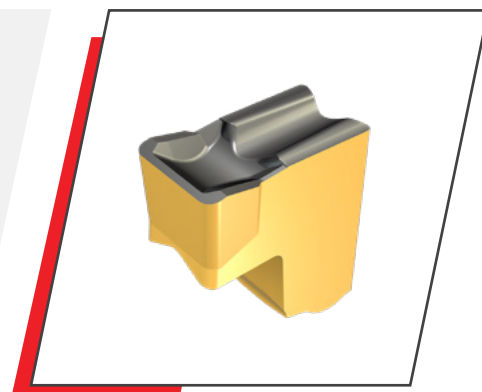
**2** Kod promocji: T2348

KUPUJĄC

20 płytek TAG o szerokości 2 - 5 mm
w tym samym rozmiarze w każdym asortymencie

OTRZYMASZ

odpowiednią listwę JHP TGAQ

w cenie 1 EUR

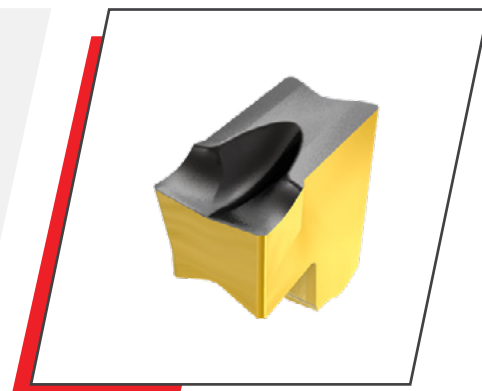
**3** Kod promocji: T2349

KUPUJĄC

20 szt. płytek TAG w zakresie szerokości 2-5 mm
+ odpowiednia listwa TGAQ

OTRZYMASZ

odpowiedni blok mocujący TGTBQ

w cenie 1 EUR

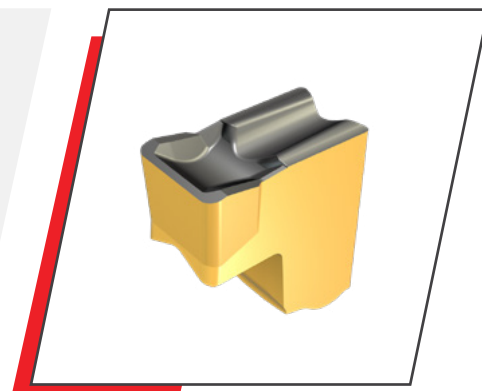

Przecinanie z dużym posuwem bez drgań!

Rewolucyjna, kwadratowa listwa do przecinania z unikalną oprawką umożliwiającą **jeszcze głębsze przecinanie z dużym posuwem**. Gwarantuje redukcję drgań, lepszą jakość i płaskość obrobionej powierzchni.



1 Kod promocji: T2350

KUPUJĄC

10 płytek DGN o szerokości 2 - 5 mm
w tym samym rozmiarze w każdym asortymencie

OTRZYMASZ

odpowiednią listwę DGAQ

w cenie 1 EUR

*Oprawki JHP nie są objęte promocją

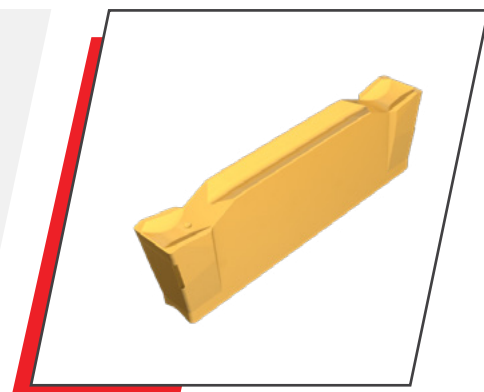

2 Kod promocji: T2351

KUPUJĄC

20 płytek DGN o szerokości 2 - 5 mm
w tym samym rozmiarze w każdym asortymencie

OTRZYMASZ

odpowiednią listwę JHP DGAQ

w cenie 1 EUR

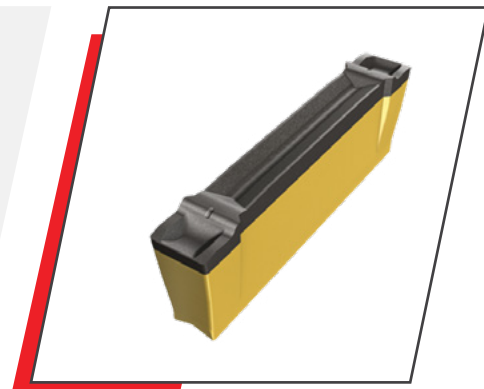

3 Kod promocji: T2352

KUPUJĄC

20 płytek DGN
o szerokości 2 - 5 mm + odpowiednia listwa DGAQ

OTRZYMASZ

odpowiedni blok mocujący TGTBQ

w cenie 1 EUR

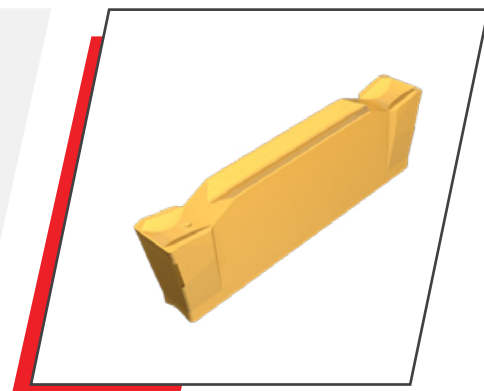

Dwustronna płytki skrawająca z 4 dodatnimi krawędziami skrawającymi

ISCAR oferuje nowe dwustronne płytki z 4 unikalnymi krawędziami skrawającymi jako korzystną alternatywę do konwencjonalnych dodatnich płytek ISO z 2 krawędziami skrawającymi.



1 Kod promocji: T2353

KUPUJĄC

20 szt. różnych płytek CXMG 09...

OTRZYMASZ

odpowiednią oprawkę zewnętrzną

w cenie 1 EUR

*Oprawki JHP nie są objęte promocją

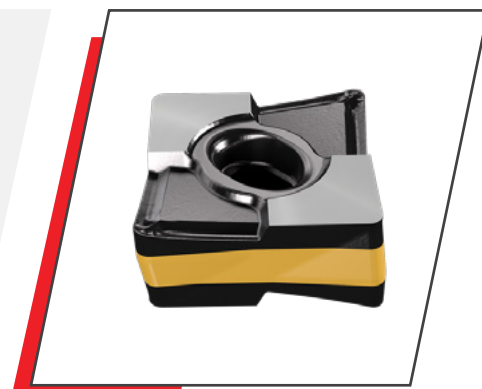

2 Kod promocji: T2353

KUPUJĄC

20 szt. różnych płytek CXMG 09...

OTRZYMASZ 50%

dodatkowego rabatu

na odpowiednią oprawkę do toczenia wewnętrznego

*Oprawki JHP nie są objęte promocją

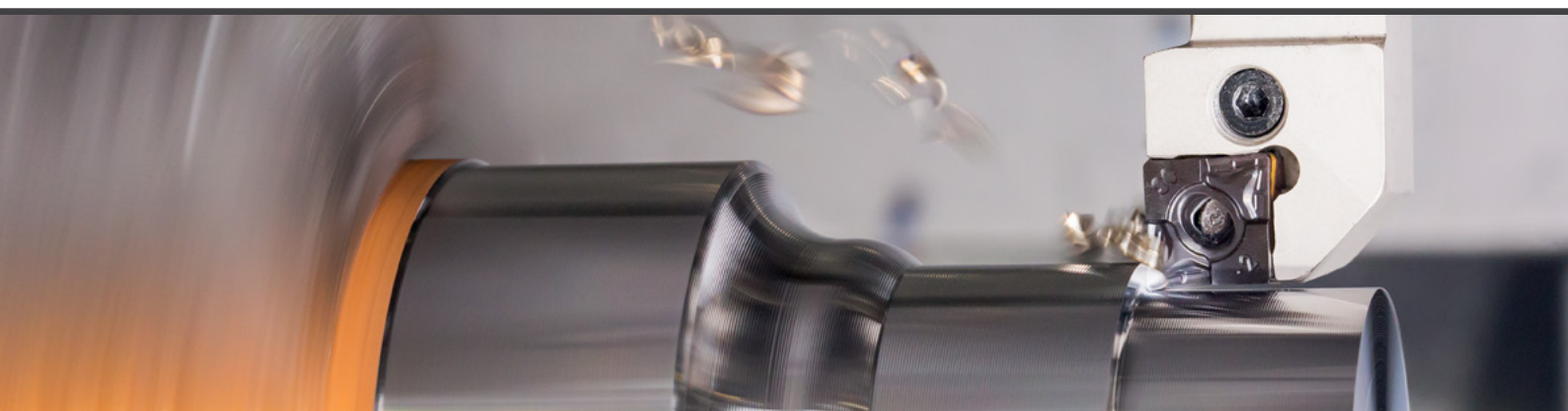

Dwustronna płytki skrawająca z 4 dodatnimi krawędziami skrawającymi

ISCAR oferuje nowe dwustronne płytki z 4 unikalnymi krawędziami skrawającymi jako korzystną alternatywę do konwencjonalnych dodatnich płytek ISO z 2 krawędziami skrawającymi.



3 Kod promocji: T2354

KUPUJĄC

20 szt. różnych płytek CXMG 12...

OTRZYMASZ

odpowiednią oprawkę zewnętrzną

w cenie 1 EUR

*Oprawki JHP nie są objęte promocją



4 Kod promocji: T2354

KUPUJĄC

20 szt. różnych płytek CXMG 12...

OTRZYMASZ 50%

dodatkowego rabatu

na odpowiednią oprawkę do toczenia wewnętrznego

*Oprawki JHP nie są objęte promocją

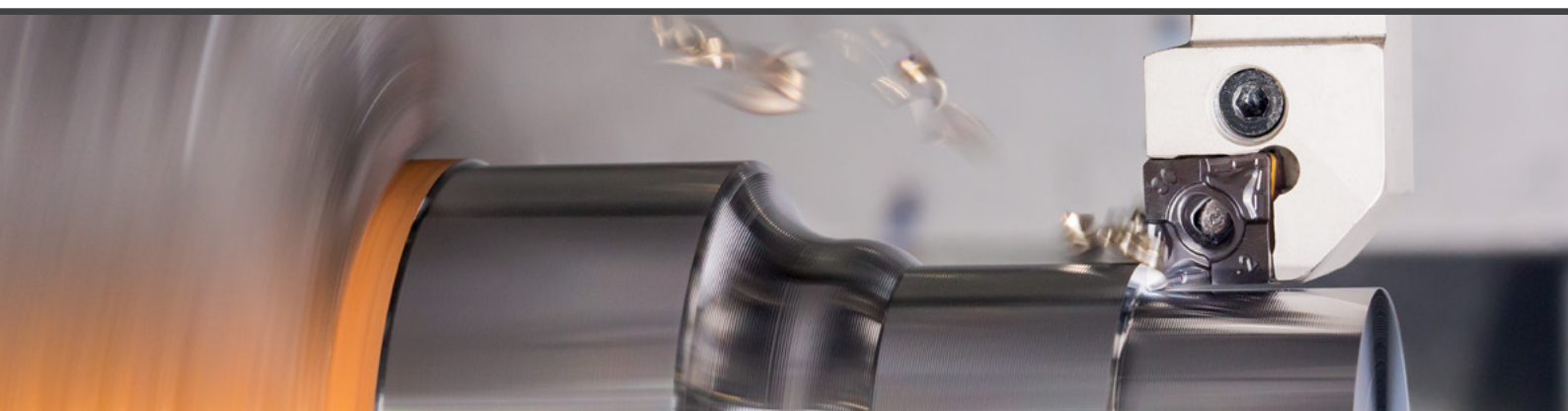

Rozwiązanie do operacji toczenia gwintów zewnętrznych i wewnętrznych

Rodzina narzędzi do toczenia gwintów firmy **ISCAR** zawiera 5 grup narzędzi do gwintów zewnętrznych oraz 4 rodzaje narzędzi do gwintów wewnętrznych



1 Kod promocji: T2355

KUPUJĄC

10 szt. płytek do toczenia gwintów ER/IR 08/11/16/22/27

**OTRZYMASZ 20%
dodatkowego rabatu**

* wszystkie profile

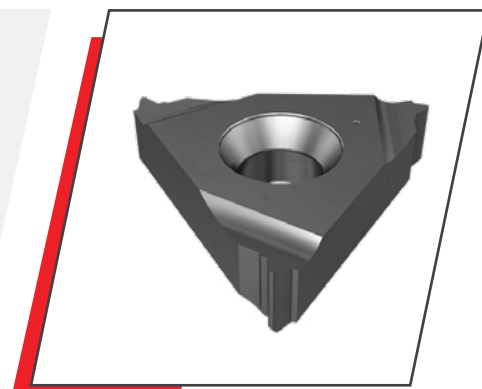

2 Kod promocji: T2356

Pobierz

nowe oprogramowanie do gwintowania LD **

OTRZYMASZ
5 szt. płytek do toczenia gwintów ER/IR 8/11/16/22/27

w cenie 1 EUR

* jednorazowo dla danego klienta

** Skontaktuj się z przedstawicielem firmy ISCAR

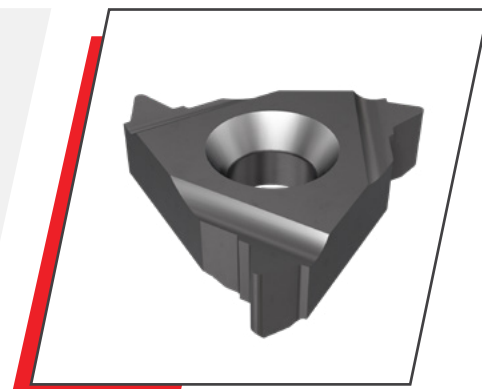

**OFERTA
SPECJALNA**

Oferta ważna do 30 czerwca 2023

PROMOCJE 2023

NEOLOGIQ
MACHINING INTELLIGENTLY

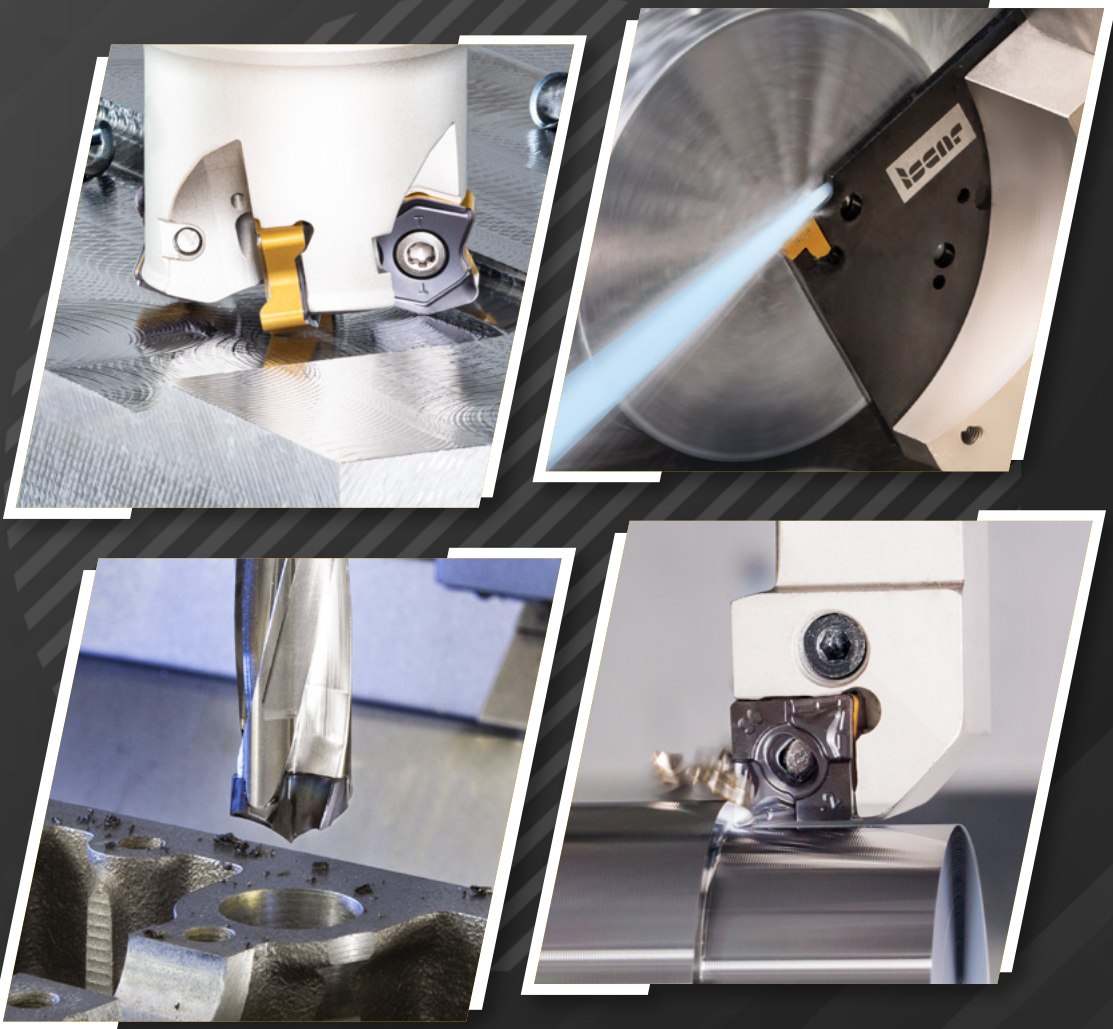

MACHINING INTELLIGENTLY

Member IMC Group
ISCAR
www.iscar.com